

MEŽA NETĪRIE NOSLĒPUMI



DETEKTĪVU SOĻI

ATKLĀJUMI

Bērni atklāj netīrākos meža noslēpumus – cūciņas Latvijas dabā – un to, ka mežā atkritumiem nav vietas. Tur jādzīvo dzīvniekiem un jāaug kokiem, bet atkritumiem jāatrodas atkritumu tvertnē. Katram no mums ir iespēja darīt savu zemi tīrāku un kļūt par Cūkmēna detektīvu!

JAUTĀJUMU LOKS

- Vai atkritumus drīkst mest zemē? Un mežā?
- Kādus atkritumus bērni ir redzējuši mežā?
- Kāpēc radies Cūkmēns? Par ko viņš cīnās?
- Kur bērni mājās liek atkritumus?
- Kā kopīgiem spēkiem iespējams palīdzēt Cūkmēnam?

1. IEPAZĪSTAMIES – CŪKMENS

Bērni izsaka savu viedokli par to, kas ir Cūkmēns. Pēc tam klausās Cūkmēna leģendu – Cūkmēns kādreiz bija cilvēks, bet reiz izmeta atkritumus mežā un pārtapa par cūku. Tad saprata, ka mēslojot ir kaitīgi ne tikai pašam, bet arī mežam un dzīvniekiem, un kļuva par tīru mežu aizstāvi. Bērni mācās svinīgo solījumu – nemēslo mežā! Par cūku pārvērtīsies!

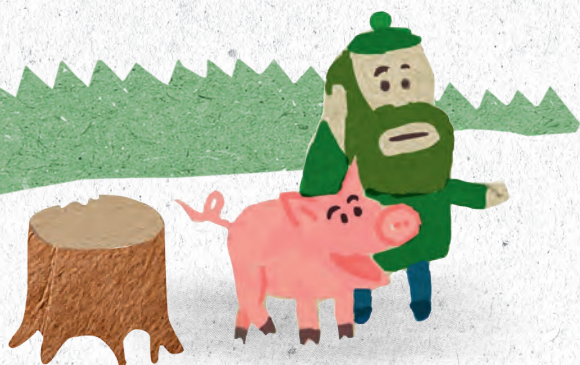

2. LASĀM GRĀMATU “MEŽA NETĪRO NOSLĒPUMU BURTNĪCA”

Bērni klausās vai paši lasa asprātīgus, īsus stāstiņus par dažādiem atkritumu veidiem, kas nonāk mežā, kā arī pilda atjautības uzdevumus.

3. SKAIDROJAM, KAM JĀATRODAS MEŽĀ, BET KAM – ATKRITUMU TVERTNĒ

Bērni no darba lapām izgriež attēlus, kuros redzams tas, kas sastopams dabā: labos meža iemītniekus un sliktās dražas. Tad meža iemītniekus līmē mežā, kur tiem ir vieta, bet atkritumus līmē atkritumu tvertnē.



4. LAIŽAMIES CŪKMĒNA DEJĀ

Bērni mācās Cūkmēna dziesmu un dejas soļus. Pēc tam visi kopā dzied un dejo mūzikas pavadībā. Dejas video meklējiet vietnē www.cukmens.lv.



NEPIECIEŠAMIE MATERIĀLI Pielikums Nr. 1

5. VEIDOJAM CŪKMENA LELLI

Bērni darina Cūkmena papīra lellēs, ar kurām spēlēties un kuras paņemt līdzī uz mājām, lai ar Cūkmenu varētu iepazīties arī vecāki. Nodarbību laikā bērni var darināt arī Cūkmenu no plastilīna, papīra u. c. materiāliem un taisīt Cūkmena sejas maskas.



PLAKĀTS
"Cūkmena leģenda"



DARBA LAPAS
"Mežos izmesto atkritumu tops"



DARBA LAPAS
"Kam jāatrodas mežā, bet kam – atkritumu tvertne?"

6. KRĀSOJAM DAŽĀDOS MEŽA IEMĪTNIEKUS

Bērni attēlos izkrāso visu to, ko var atrast mežā, un atzīmē ar priecīgu vai bēdīgu sejiņu atkarībā no tā, vai izkrāsotais ir labs vai slikts mežam.



DARBA LAPA
"Cūkmena lelle"

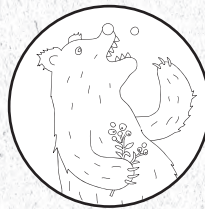

KRĀSOJAMĀS LAPAS
"Dažādie meža iemītnieki"



GRĀMATA*
"Meža netīro noslēpumu burtnīca"

* Materiāls elektroniski pieejams vietnē www.cukmens.lv vai <http://ej.uz/mezanoslepumi>

PADOMS

Bērni var skatīties dažādus Cūkmena video un klausīties Cūkmena pasakas vietnē www.cukmens.lv. Savukārt viedierīcēs var spēlēt spēli "Laižam mežā!", iepazīstot interaktīvā veidā drošu un zaļu atpūtu dabā kopā ar Cūkmenu.



A solid pink circle is centered on the page, containing the text 'Pielikums Nr. 1'.

Pielikums Nr. 1

CŪKMENA LEĢENDA

Es esmu Cūkmens – cūcīgākais no supervaroņiem. Es ar to nebūt nelepojos. Gluži otrādi – es mēģinu ļaudis pasargāt no likteņa, kas piemeklējis mani.

Pirms daudziem gadiem es biju jauns cilvēks: bez šņukura, bez apmetņa un bez mazākās vēlmes uztraukties par atkritumiem. Kādreiz es domāju – ja tu nomet papīru zemē, gan jau būs kāds, kurš to pacels. Ja tu izsvied ledusskapi krūmos, gan jau, kāds to savāks. Es tieši tā arī dariju – ko nevajag, to no mašīnas pa logu ārā. Kā draža, tā zemē. Reiz es gatavojos izliet vecu motoreļļu mežā. Domāju: kas tad tur slikts? Skrūvēju jau vaļā korķi, te pēkšņi dzirdēju: „Nelej to eļļu, par cūku kļūsi!” Es paskatījos – tas bija mazs vīrelis, sirnu bārdeli un cūku padusē. “Nelej gan to eļļu”, viņš atkātoja. Cūka sāka spirināties, un nez no kurienes uzradās vējš.



Es nobijos, bet turpināju mežā liet eļļu. Atskanēja apdullinoša dārdoņa, un visa pasaule iekrāsojās rozā. Es domāju, ka tas ir pērkona grāviens, bet nē! Tas bija varens, dobjš un ilgs kuiļa kvieciens. Es nokritu, tad piecēlos. Kaut kas bija mainījies. Es ielūkojos mašīnas spogulī. Rozā apmetnis, šņukurs, aste gredzenā, un plaukstu vietā šķelti nagī. Es biju pārvērties par cūku. Es mēģināju atbrīvoties no apmetņa. Veltīgi. Tas bija pieaudzis pie muguras. Pataustīju šņukuru. Tas tagad bija daļa no manas sejas. Nekas nespētu aprakstīt manu izmisumu. Viss, ko vēlējos – atgūt savu iepriekšējo izskatu. Bet es nezināju, kā. Es saucu vīreli ar sivēnu. Veltīgi. Es savācu izlieto eļļu līdz pēdējai pilītei. Nekāda rezultāta. Nejauši iebāzu roku apmetņa iekšskabatā un atradu zīmīti: „No šī brīža tev būs cīnīties par tīru mežu. Tu runāsi ar cilvēkiem. Tu mācīsi bērnus! Tu sludināsi tīrus mežus un to, ka ikviens, kurš mēslo mežā, agri vai vēlū taps par cūku. Tikai tad, kad Latvija būs tīrākā valsts pasaulē, tu tapsi atpakaļ par cilvēku”. Pārējo jūs jau zināt.

Un šis ir mans vēstījums: Nemēslo mežā!

Pirmkārt, tu tapsi par cūku. Otrkārt, tu nodarīsi kaitējumu mežam, saindēsi un nonāvēsi daudz dzīvu radību. Treškārt, tu sabojāsi prieku daudziem cilvēkiem.





Mežos izmesto atkritumu tops







Kam jāatrodas mežā,
bet kam – atkritumu tvērtņē?

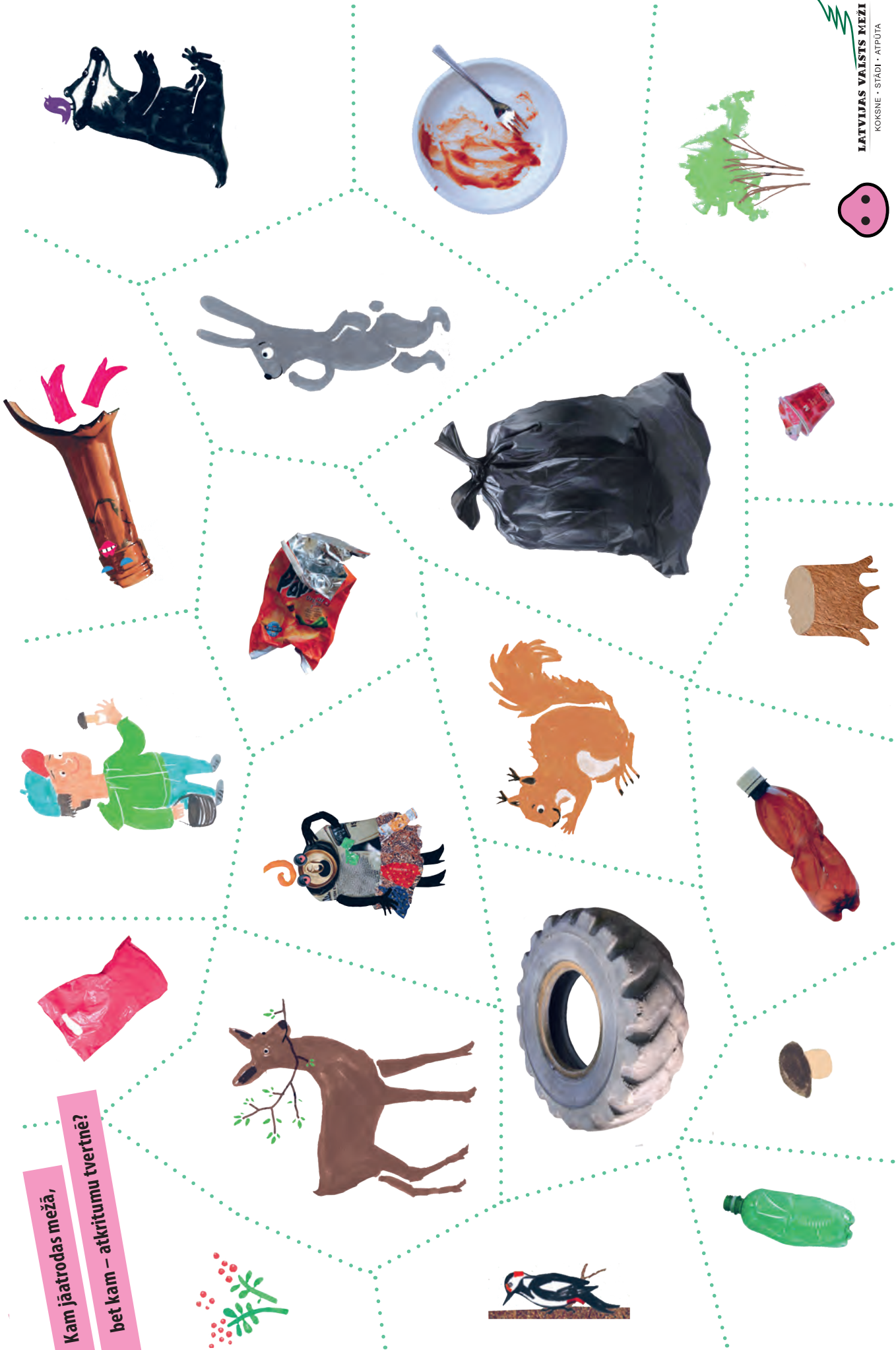

Kam jāatrodas mežā,
bet kam – atkritumu tvertnē?

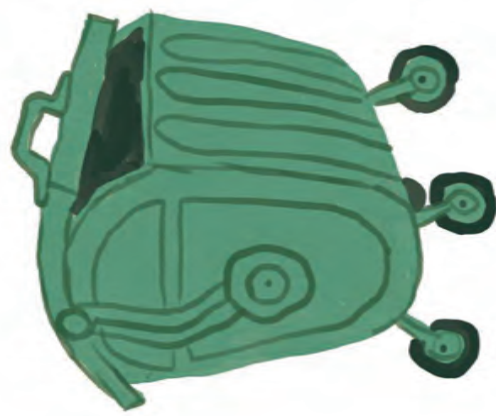

Cūkmena lelle

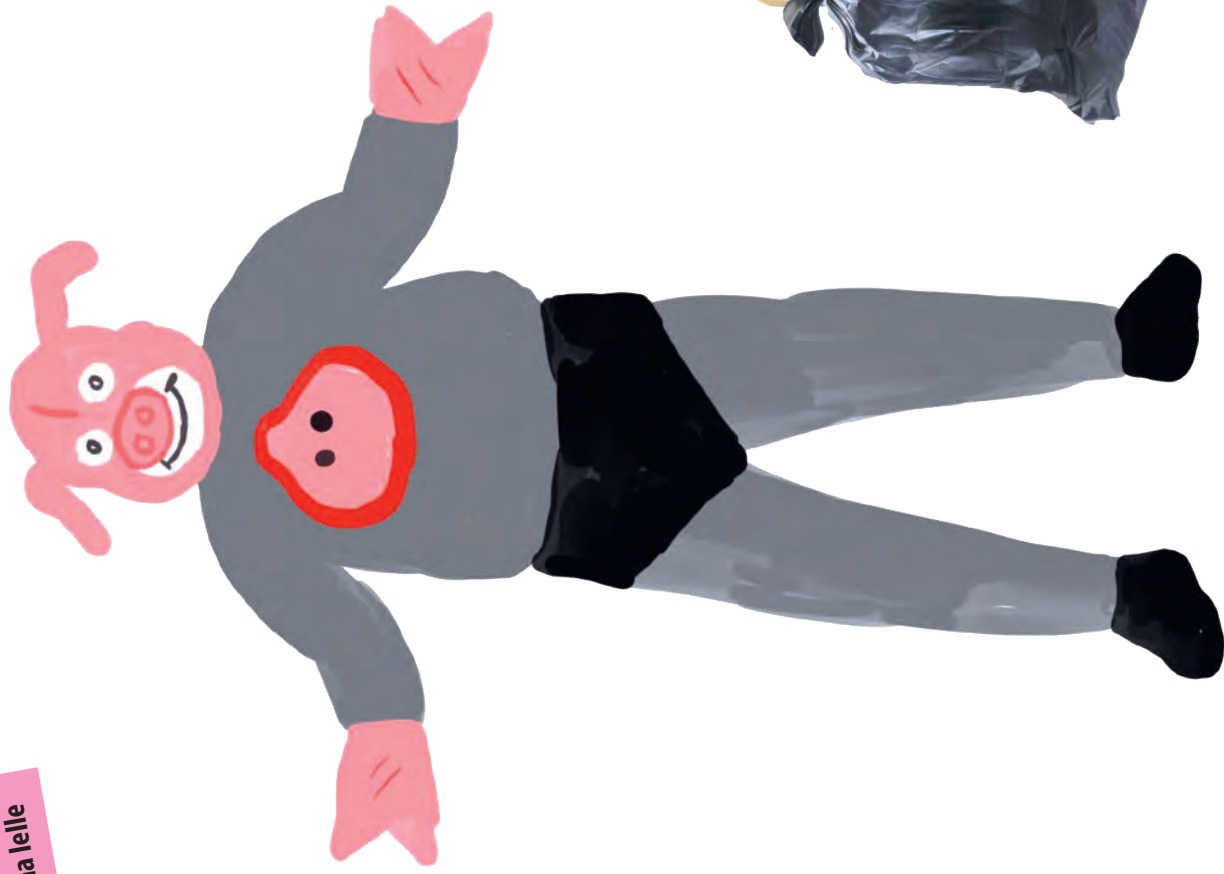

Dažādie meža iemītnieki

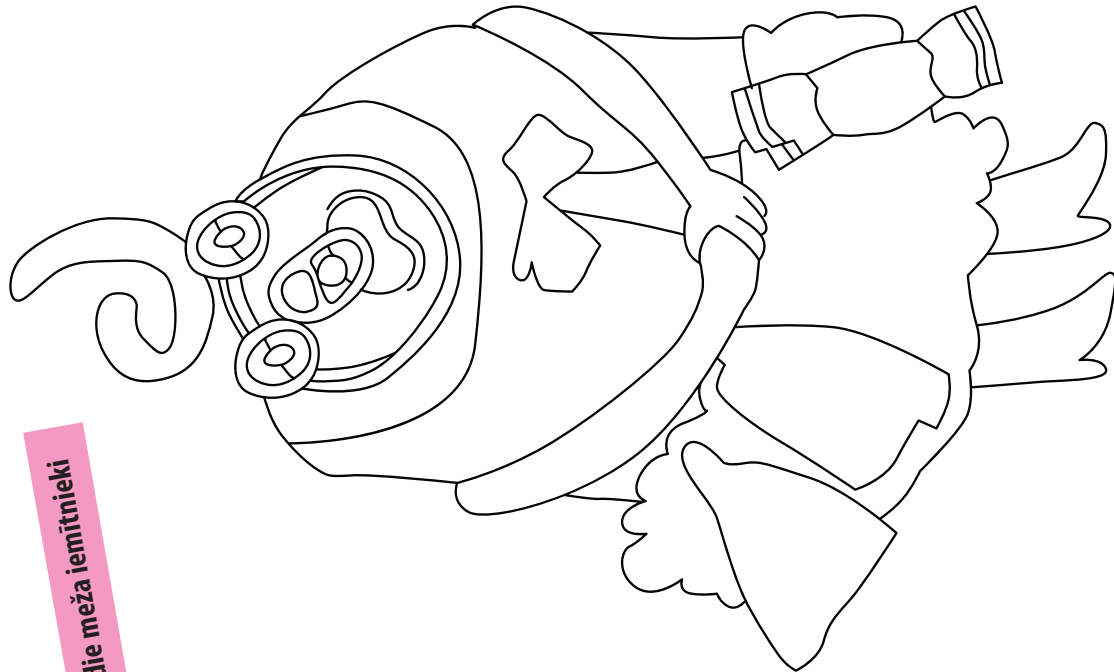

L

D

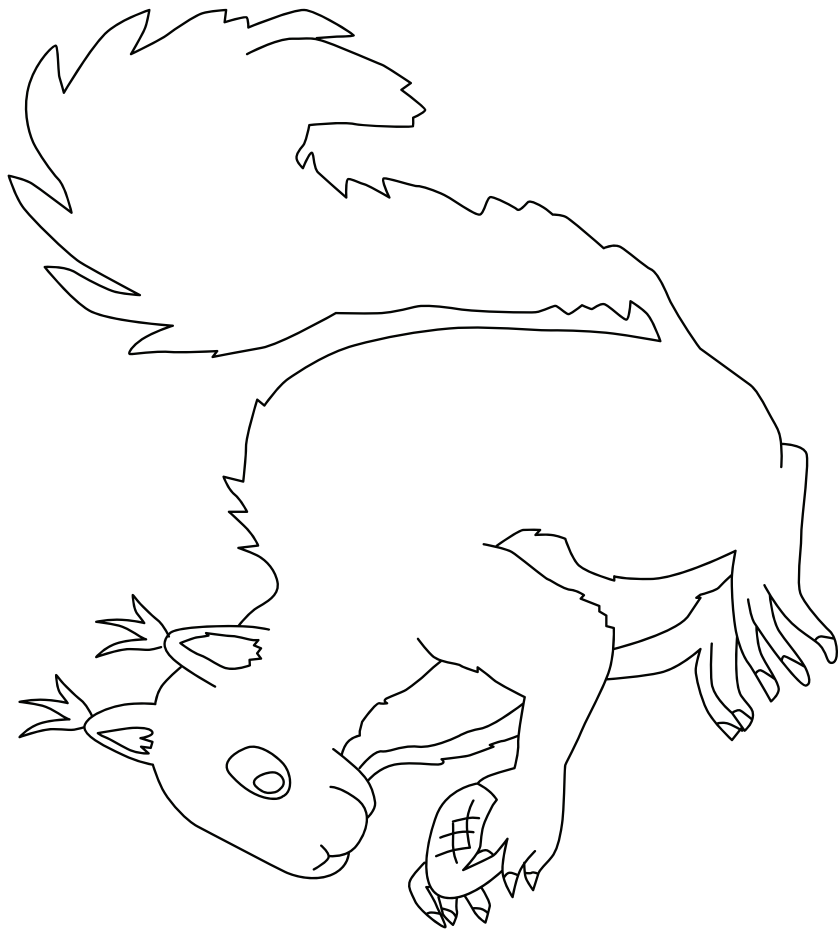

V



Dažādie meža iemītnieki

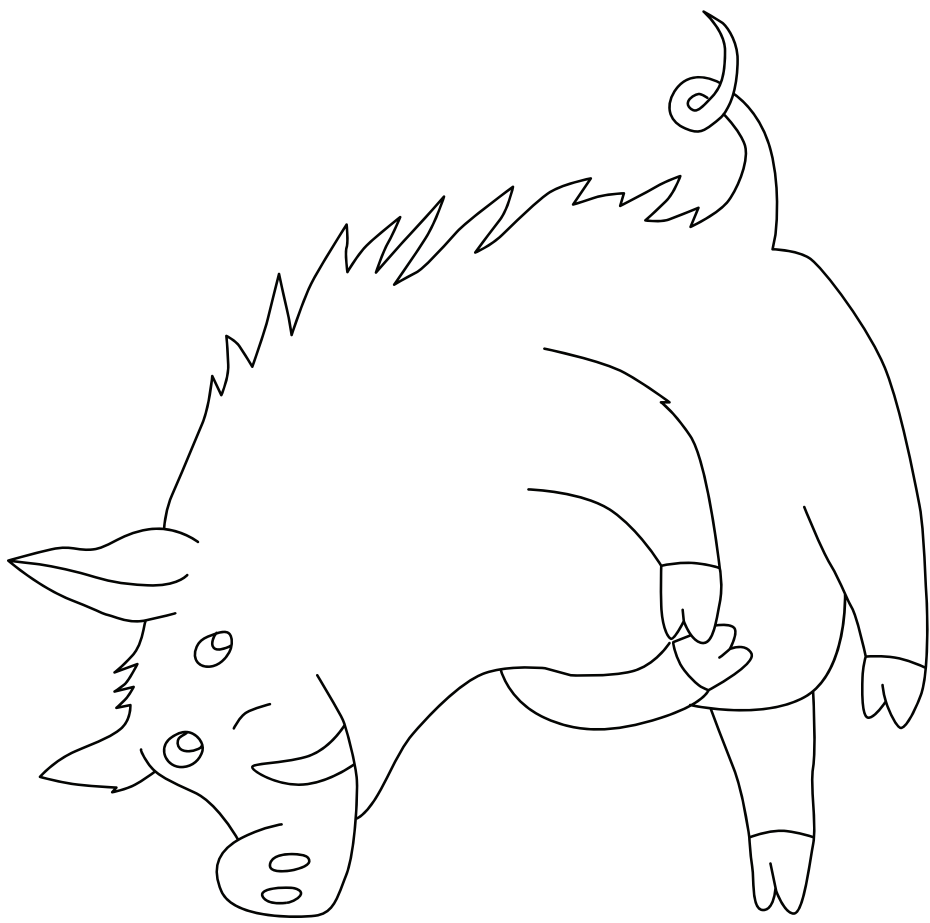
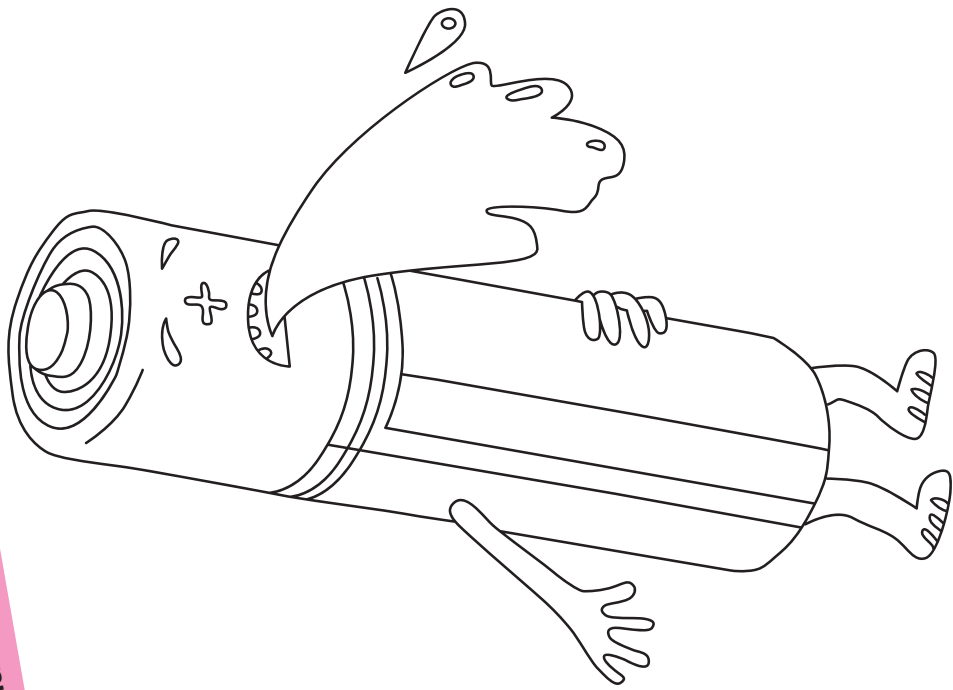

N _____
B _____

M _____
C _____



Dažādie meža iemītnieki

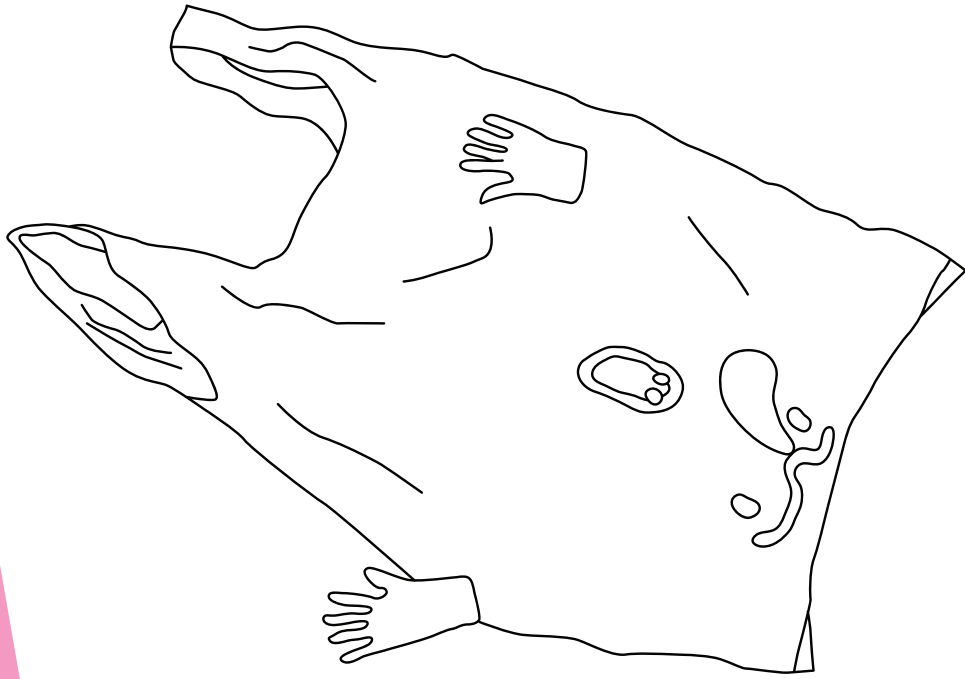

M _____

P _____



S _____



Dažādie meža iemītnieki

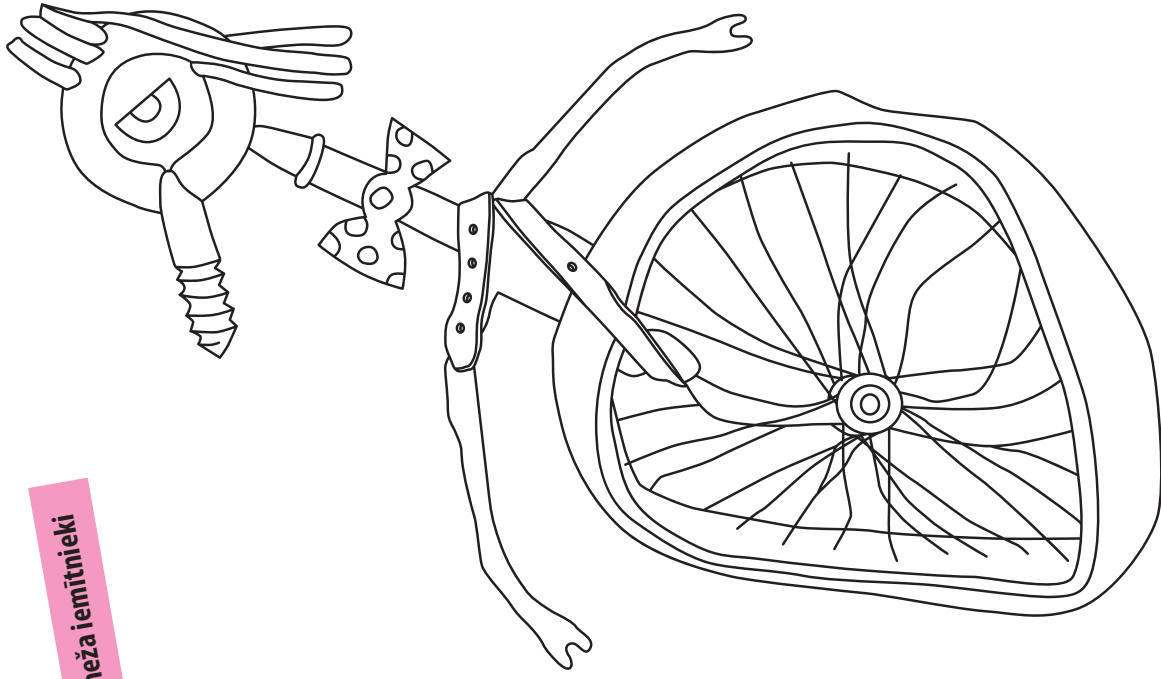

S

L

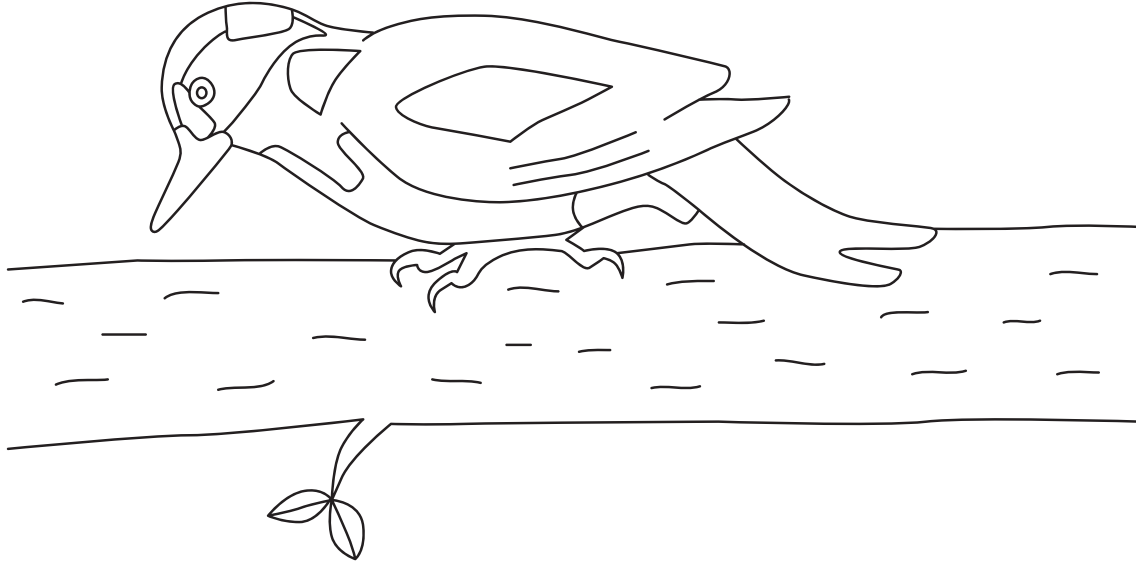

D



Dažādie meža iemītņieki

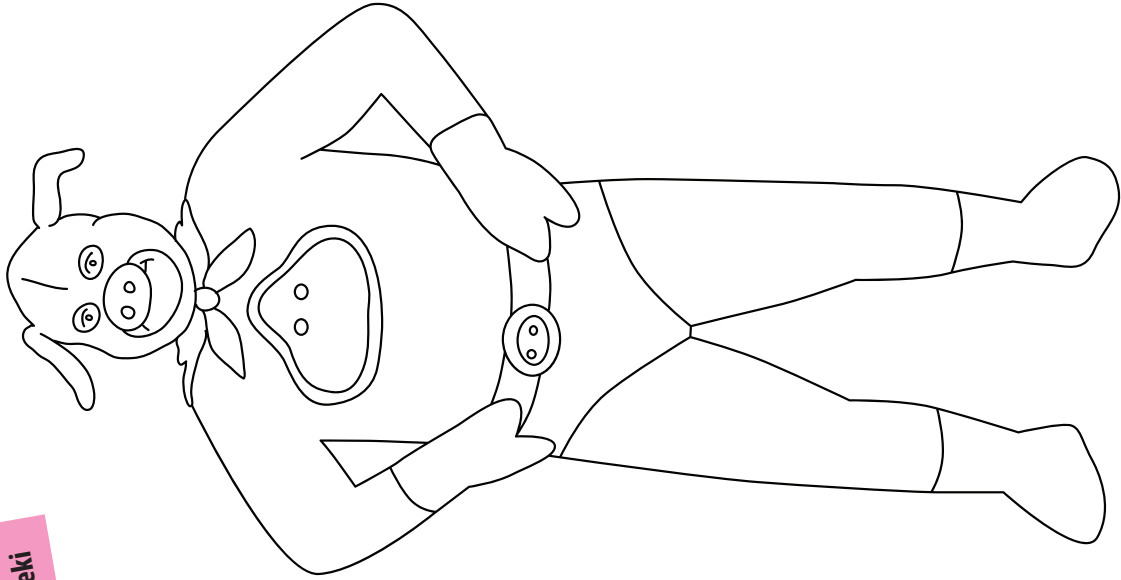

C _____

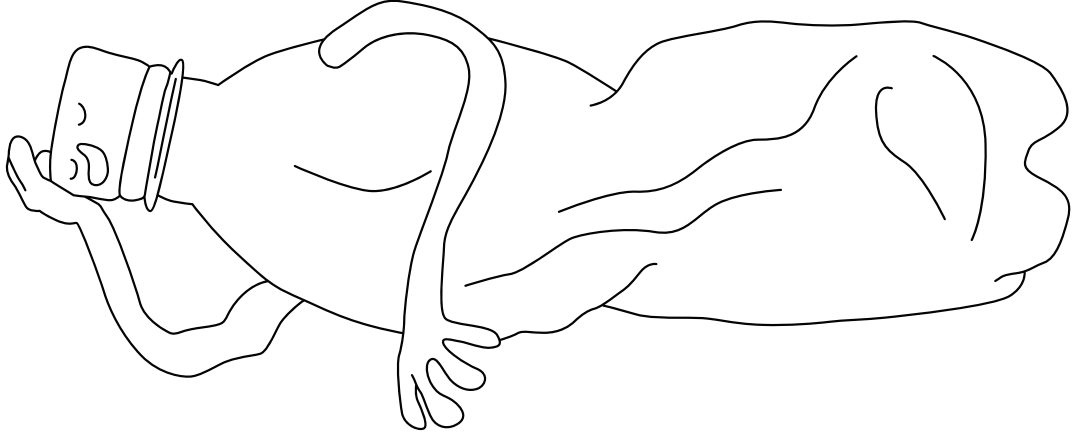

M _____



P _____

Daždie meža iemitnieki

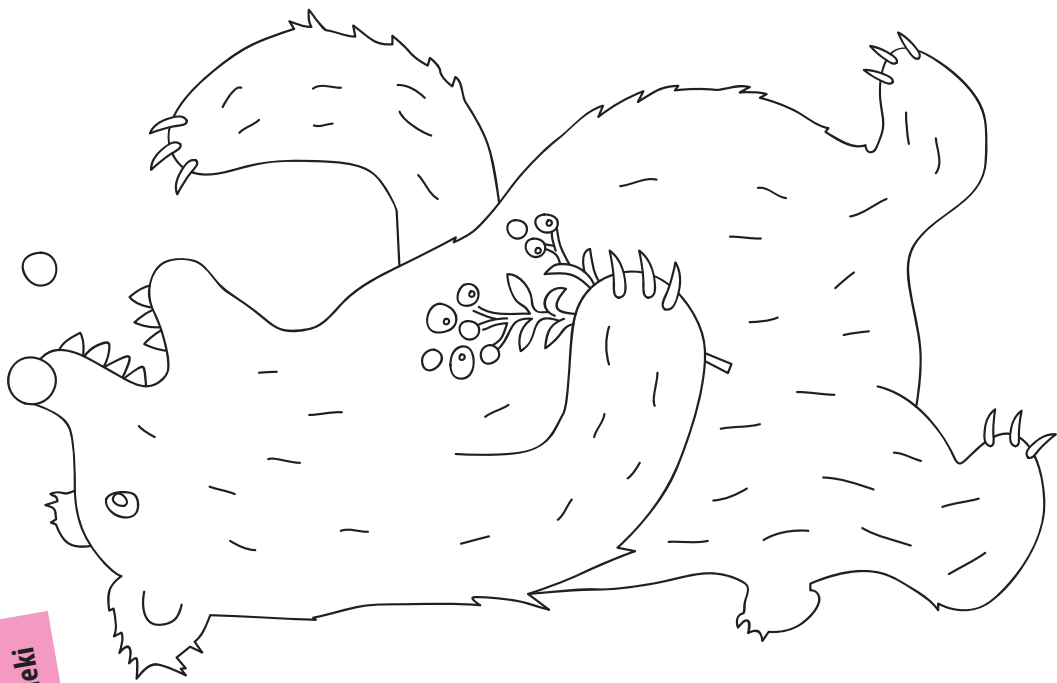

L _____

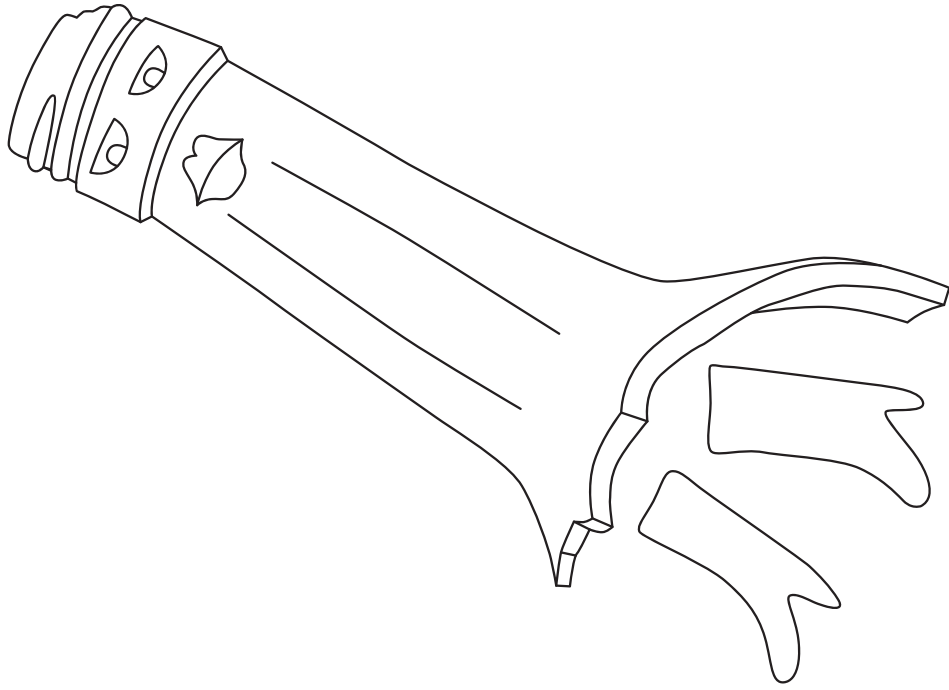

L _____

B _____

